

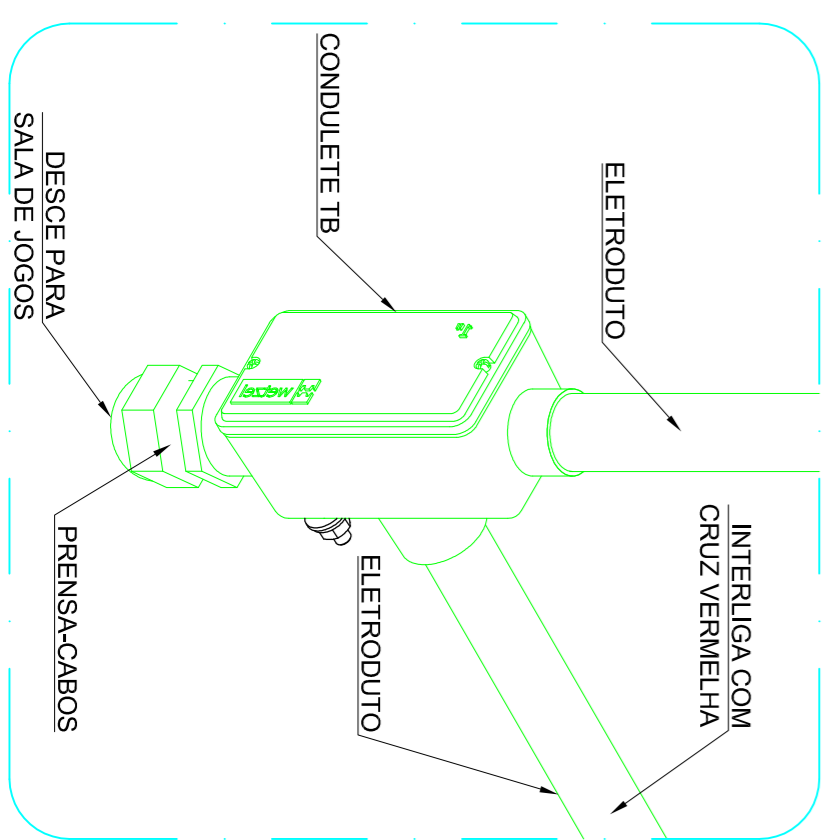

IMPLANTAÇÃO
ESC. 1:2000



SUBSOLO - PLANTA
ESC. 1:75



DETALHE "A"
5/ ESC.

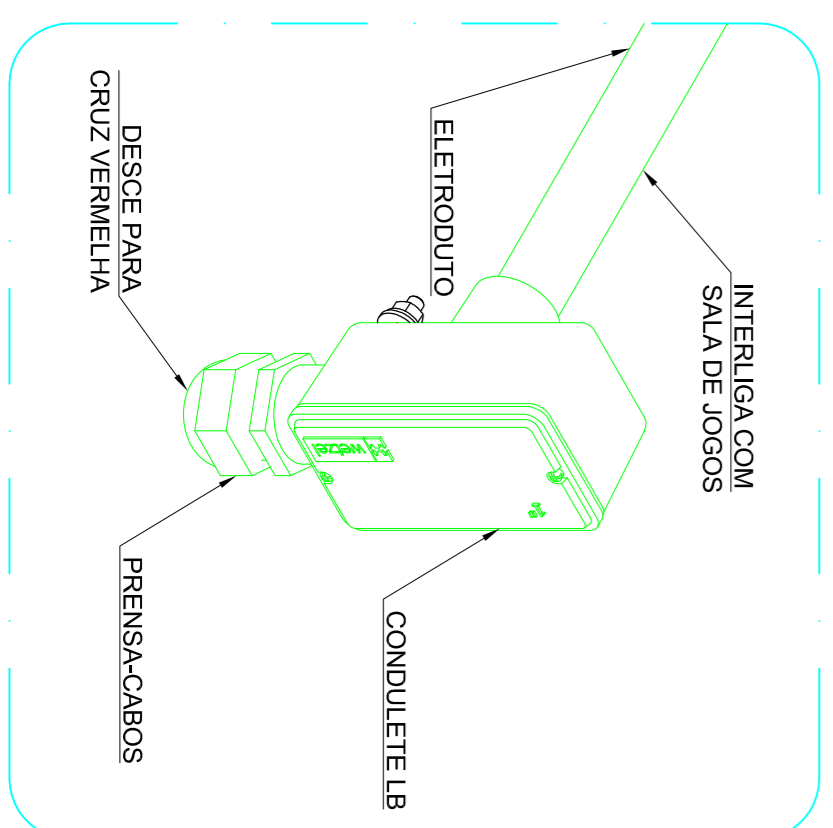

DETALHE "B"
5/ ESC.

NOTAS

- 1- TODAS AS DIMENSÕES ESTÃO EM MILÍMETROS, EXCETO ONDE INDICADO.
- 2- DISTÂNCIAS ENTRE RACK E BRACKETS:
RD - BC = 51,0m
RD - BSG = 42,0m
RD - BS = 65,0m

LEGENDA

- RD - RACK DIRETORIA
 - BC - BRACKET COWORKING
 - BSG - BRACKET SALA GESSO
 - BS - BRACKET SANITÁRIOS
 - PONTOS DE REDE ETHERNET
 - PONTOS DE REDE ETHERNET EQUIPAMENTO UNIFI
- COR P1 ETHERNET/UNIFI
 TAG DO RACK/BRACKET
 NUMERAÇÃO DO PONTO

| | | | |
|--|---------|----------|----------|
| PROJETO: | DATA: | 01/07/22 | PRORAMA: |
| IMPLEMENTAÇÃO SISTEMA DE TELECOMUNICAÇÃO | ESCALA: | INDICADA | 01/08 |
| CENTRO DE EVENTOS SÃO JOÃO BATISTA (SEMÁRIO) | | | |

RESPONSÁVEL TÉCNICO: _____ PROPRIETÁRIO: _____

ERONI NUNES V. SOBRINHO - CREA: 151943-6 _____ PREFEITURA MUNICIPAL DE LUZERNIA

ATENA TECNOLOGIA DA INFORMAÇÃO EIRELI - CREA: 158144-1

OBRA: _____ PREFEITURA MUNICIPAL DE LUZERNIA



IMPLANTAÇÃO
Esc. 1:2000

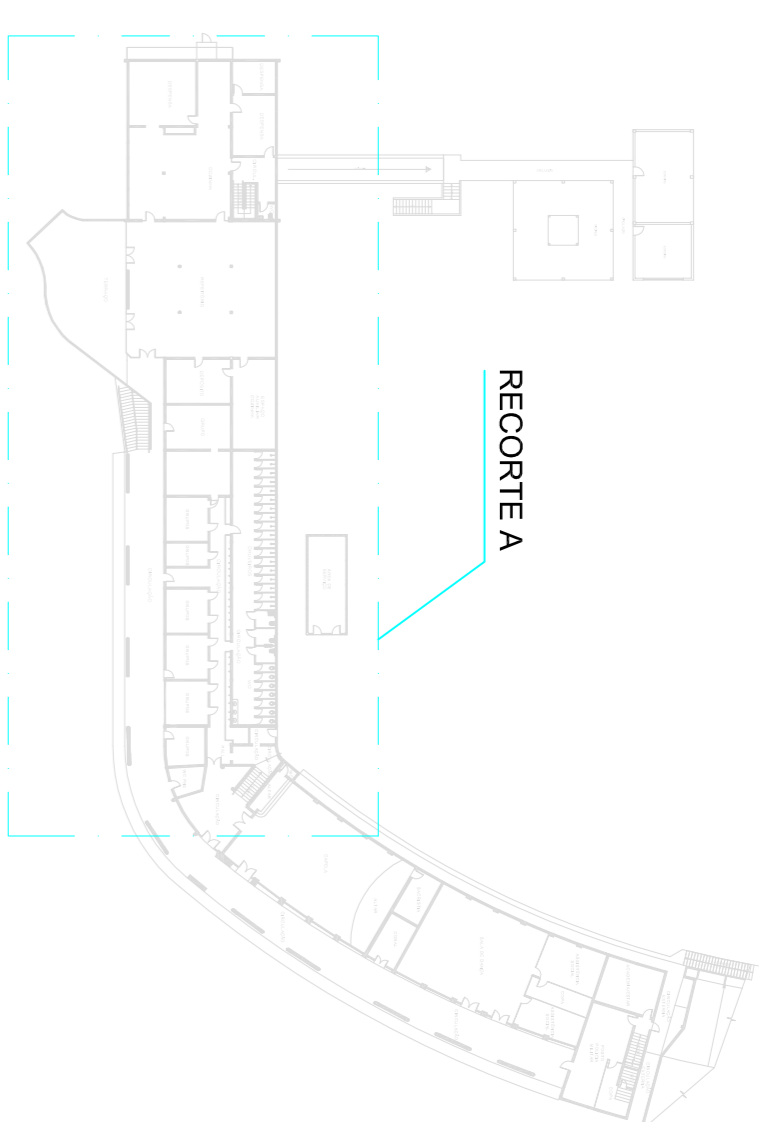

PLANTA BAIXA TÉRREO
Esc. 1:750

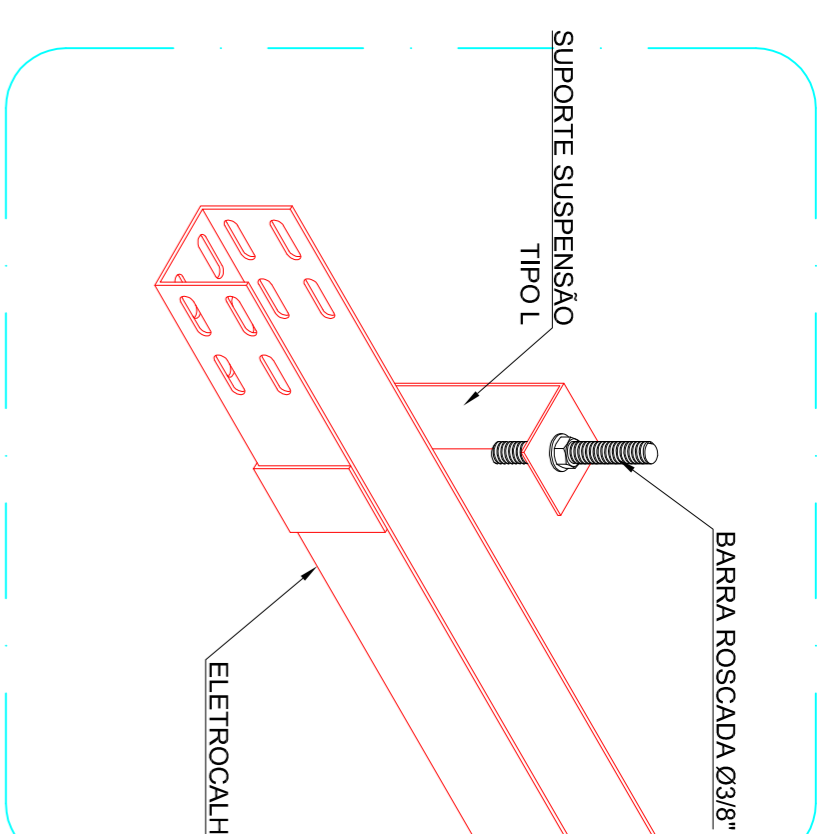

DETALHE "F"
SI. ESC.

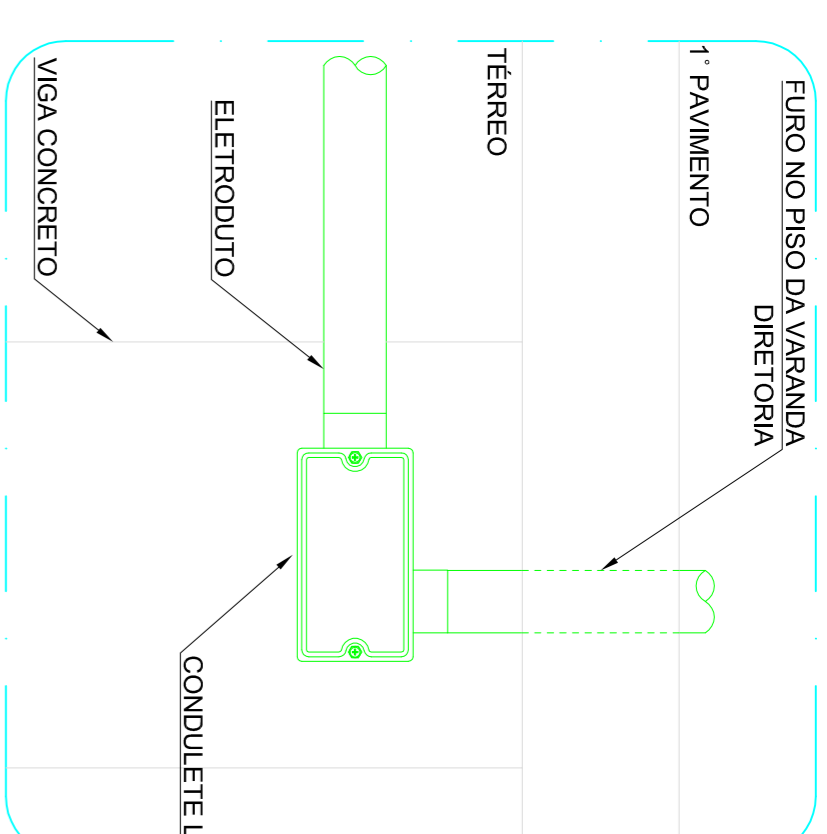

DETALHE "G"
SI. ESC.

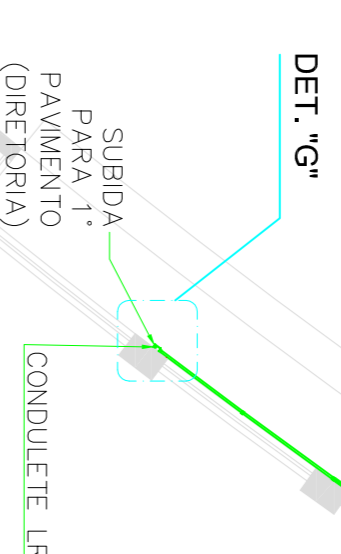
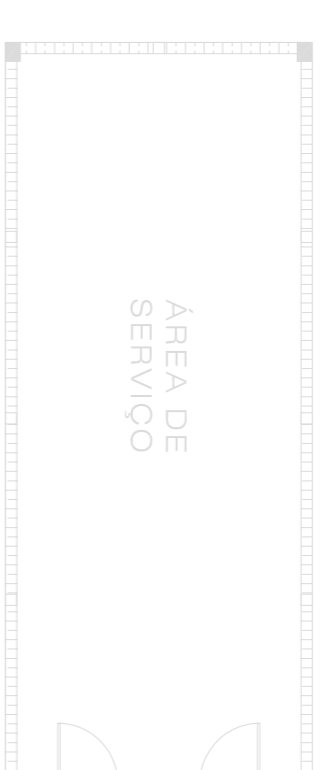

DET. "G"



TÉRREO - RECORTE A
Esc. 1:100

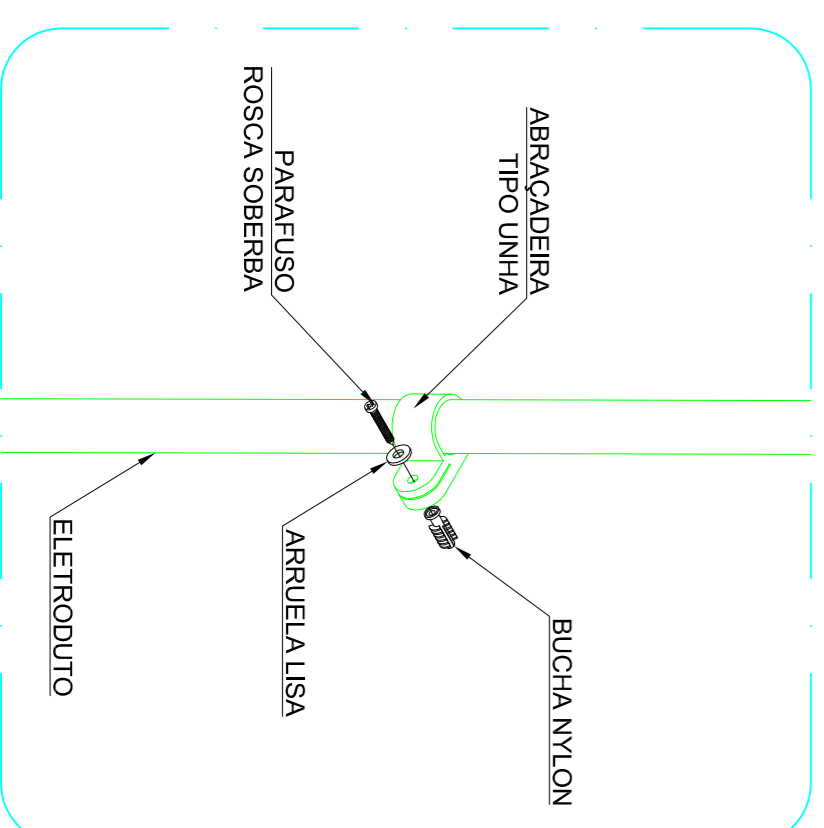

DETALHE "C"
SI. ESC.

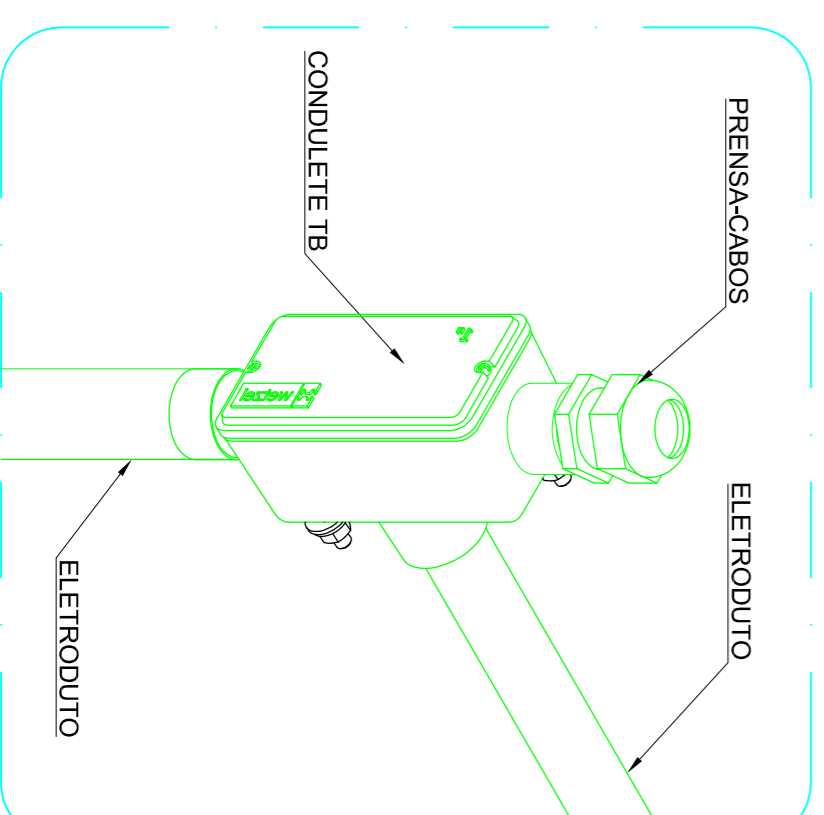

DETALHE "D"
SI. ESC.

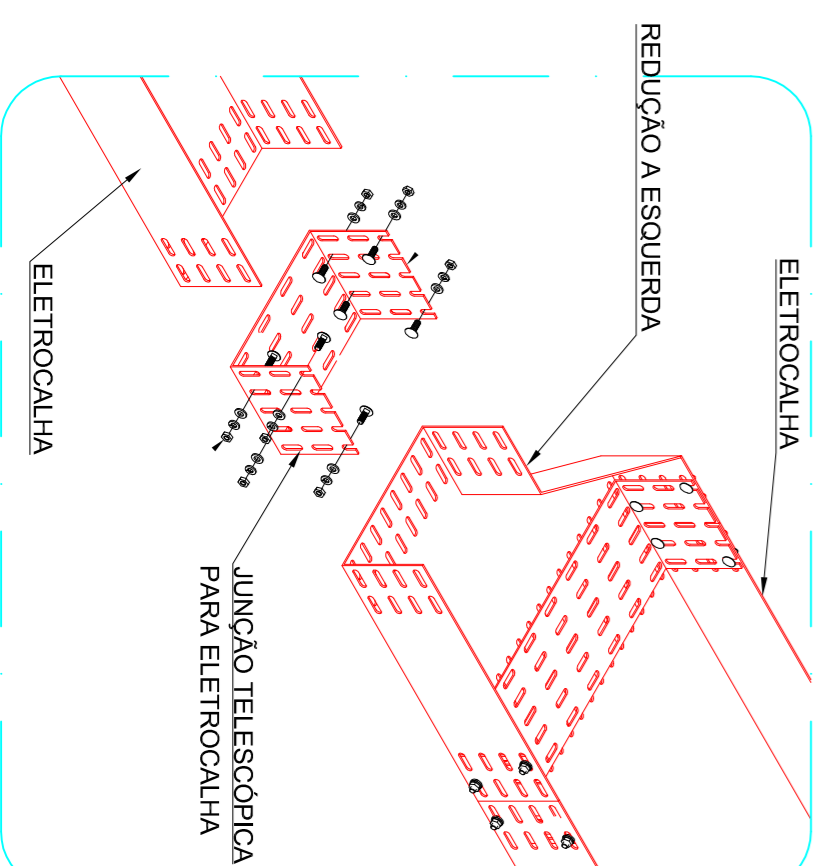

DETALHE "E"
SI. ESC.

NOTAS

- 1- TODAS AS DIMENSÕES ESTÃO EM MILÍMETROS, EXCETO ONDE INDICADO.
- 2- DISTÂNCIAS ENTRE RACK E BRACKETS:
RD - BC = 51,0m
RD - BSG = 42,0m
RD - BS = 65,0m

LEGENDA

- RD - RACK DIRETORIA
- BC - BRACKET COWORKING
- BSG - BRACKET SALA GESSO
- BS - BRACKET SANITÁRIOS
- PONTOS DE REDE ETHERNET
- PONTOS DE REDE ETHERNET EQUIPAMENTO UNIFI
- COR P/ ETHERNET/UNIFI
- TAG DO RACK/BRACKET
- NUMERAÇÃO DO PONTO

atena
tecnologia e segurança digital

| | | | | | |
|-----------------------------|--|----------------------|---------------------------------|-----------------|-------|
| PROJETO: | PROJETO DE INSTALAÇÃO DE TELECOMUNICAÇÃO | DATA: | 01/07/22 | PRORAMA: | 02/08 |
| CLIENTE: | CENTRO DE EVENTOS SÃO JOÃO BATISTA (SEMINÁRIO) | ESCALA: | INDICADA | | |
| RESPONSÁVEL TÉCNICO: | ERONI NUNES V. SOBRINHO - CREA: 151943-6 | PROPRIETÁRIO: | PREFEITURA MUNICIPAL DE LUZERNA | | |
| OBRA: | PREFEITURA MUNICIPAL DE LUZERNA | | | | |

CORTE AA - DETALHE INTERLIGAÇÃO TÉRREO COM SUBSOLO
Esc. 1:25

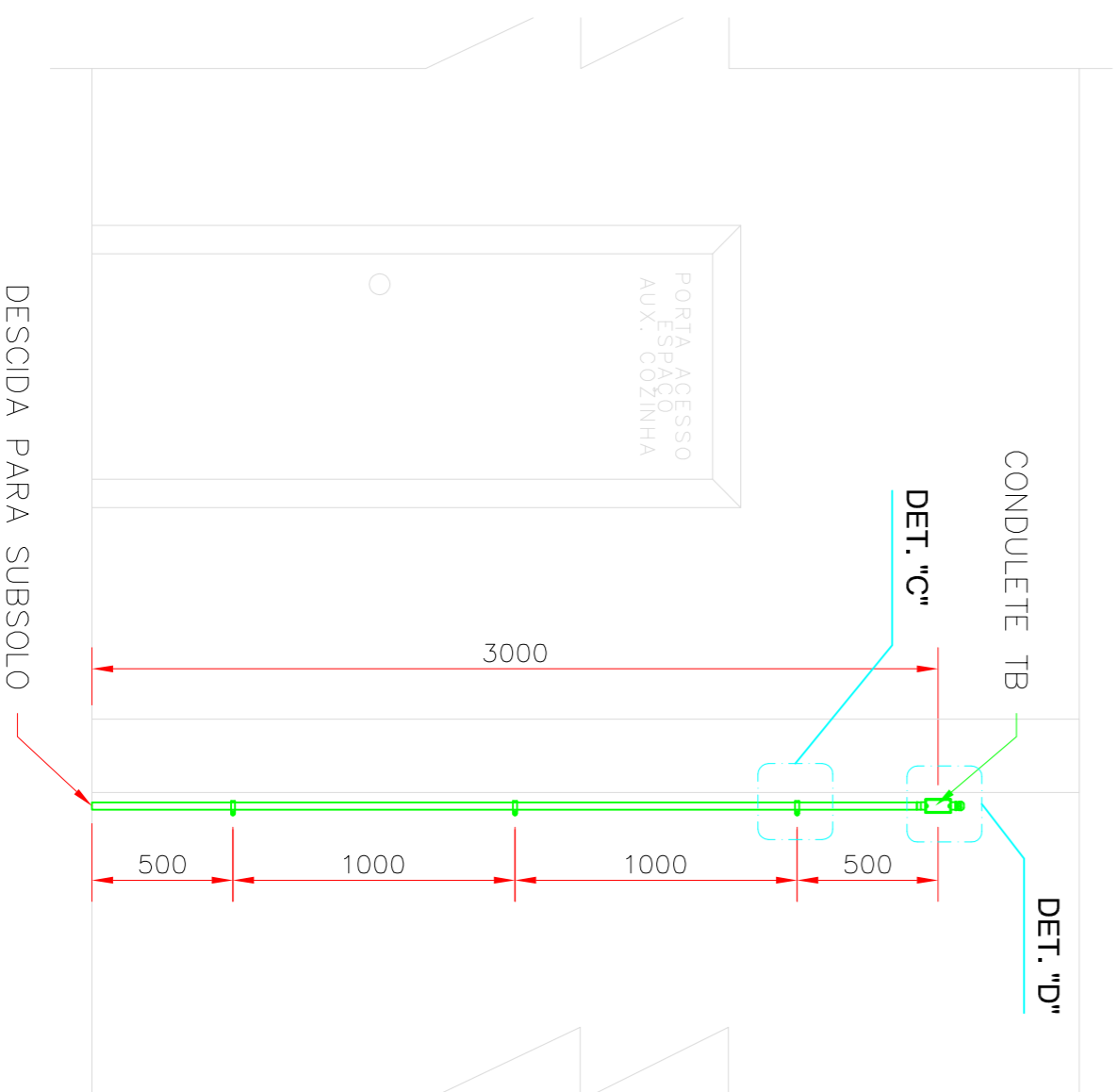

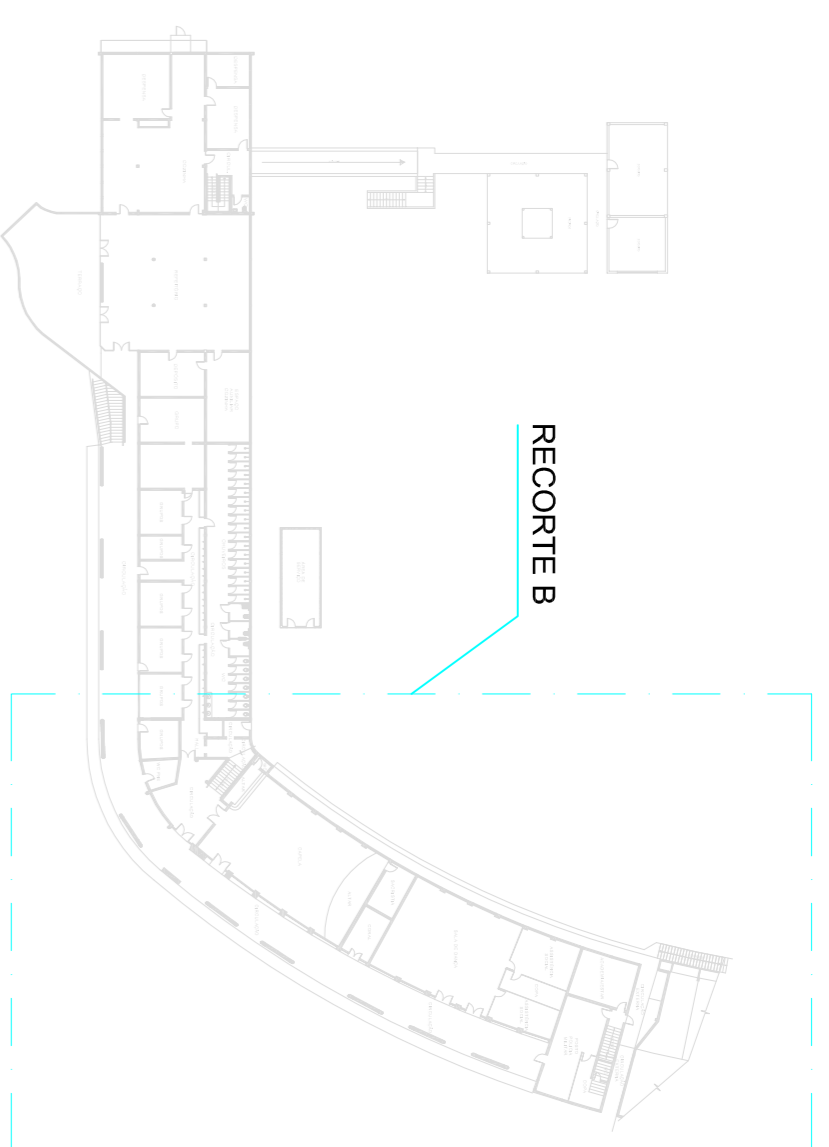

IMPLANTAÇÃO

ESC. 1:2000

PLANTA BAIXA TÉRREO

ESC. 1:750

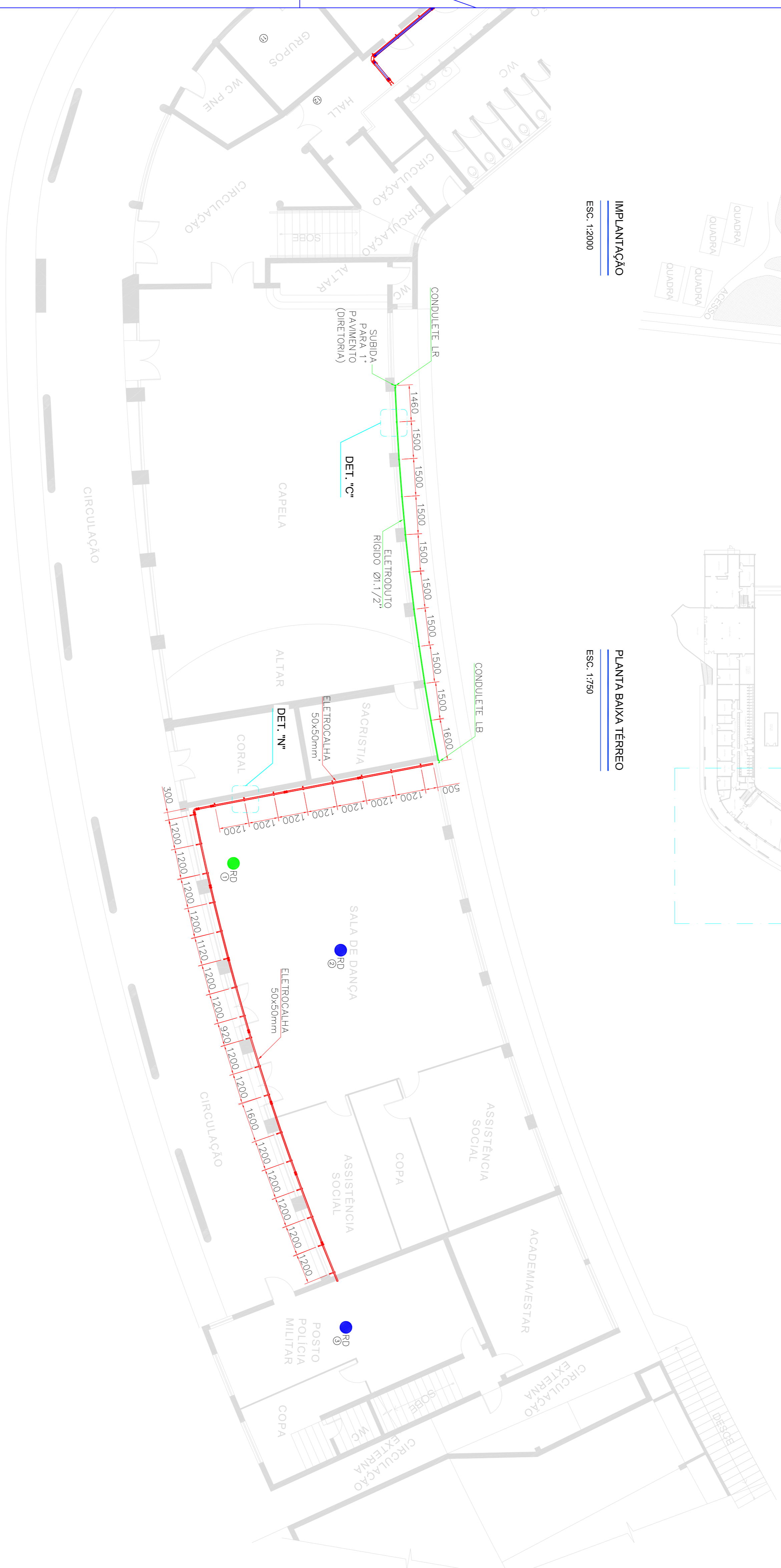

TÉRREO - RECORTE B

ESC. 1:100

NOTAS

- 1- TODAS AS DIMENSÕES ESTÃO EM MILÍMETROS, EXCETO ONDE INDICADO.
- 2- DISTÂNCIAS ENTRE RACK E BRACKETS:
- RD - BC = 51,0m
- RD - BSG = 42,0m
- RD - BS = 65,0m

LEGENDA

- RD - RACK DIRETORIA
- BC - BRACKET COWORKING
- BSG - BRACKET SALA GESSO
- BS - BRACKET SANITÁRIOS
- PONTOS DE REDE ETHERNET
- PONTOS DE REDE ETHERNET EQUIPAMENTO UNIFI
- COR P/ ETHERNET/UNIFI
- TAG DO RACK/BRACKET
- ↔ NUMERAÇÃO DO PONTO

| | | | |
|--|----------|----------|----------|
| PROJETO: | DATA: | 01/07/22 | PRORAMA: |
| IMPLEMENTAÇÃO SISTEMA DE TELECOMUNICAÇÃO | ESCALA: | | 03/08 |
| CENTRO DE EVENTOS SÃO JOÃO BATISTA (SEMÁRIO) | INDICADA | | |

| | |
|--|---------------------------------|
| RESPONSÁVEL TÉCNICO: | PROPRIETÁRIO: |
| ERONI NUNES V. SOBRINHO - CREA: 151943-6 | PREFEITURA MUNICIPAL DE LUZERNA |
| ATENA TECNOLOGIA DA INFORMAÇÃO EIRELI - CREA: 159144-1 | |

| | |
|-------|---------------------------------|
| OBRA: | PREFEITURA MUNICIPAL DE LUZERNA |
|-------|---------------------------------|

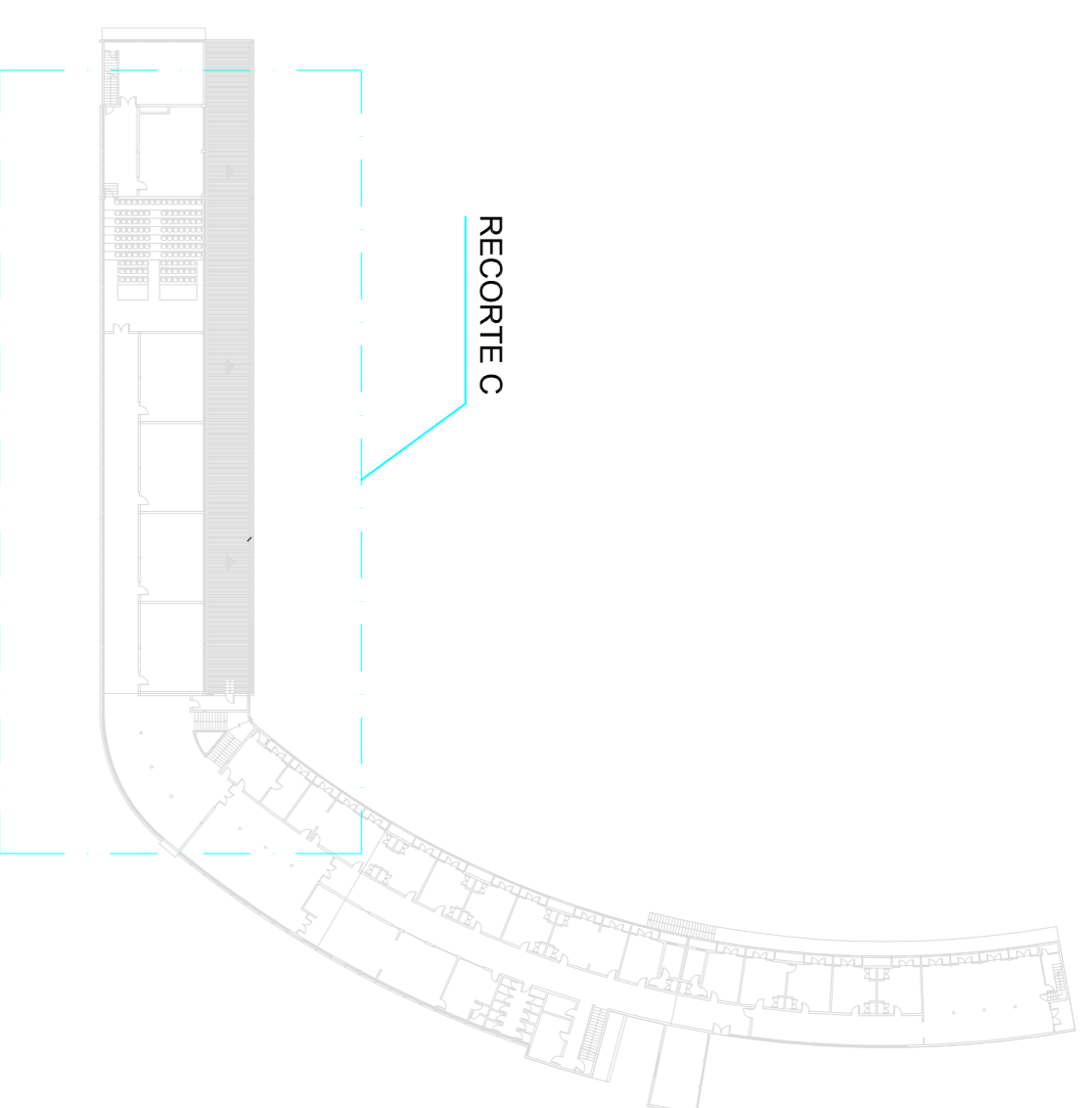

IMPLANTAÇÃO
ESC. 1:2000

PLANTA BAIXA 1º PAVIMENTO
ESC. 1:750

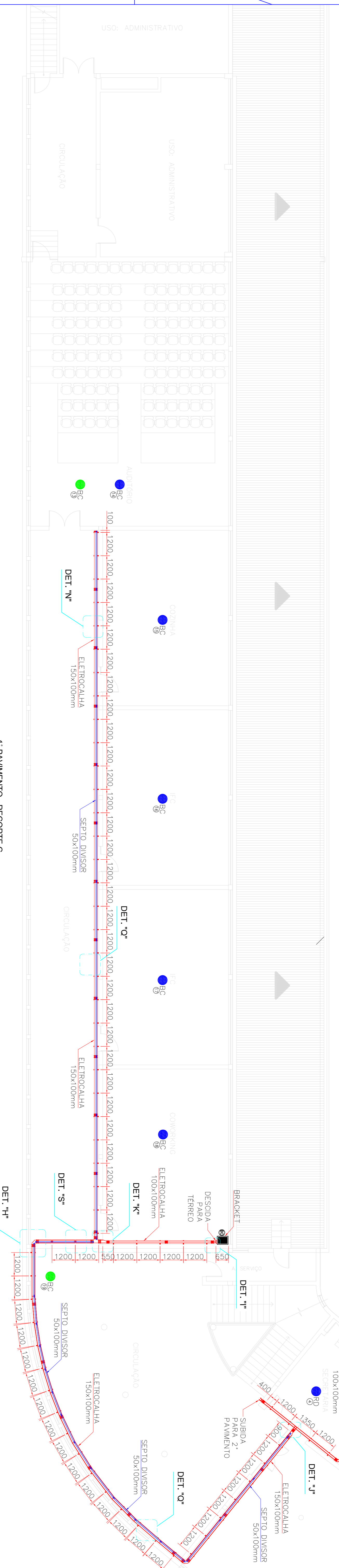

1º PAVIMENTO - RECORTE C
ESC. 1:100

NOTAS

- 1- TODAS AS DIMENSÕES ESTÃO EM MILÍMETROS, EXCETO ONDE INDICADO.
- 2- DISTÂNCIAS ENTRE RACK E BRACKETS:
RD - BC = 51,0m
RD - BSG = 42,0m
RD - BS = 65,0m

LEGENDA

- RD - RACK DIRETORIA
 - BC - BRACKET COMWORKING
 - BSG - BRACKET SALA GESSO
 - BS - BRACKET SANITÁRIOS
 - PONTOS DE REDE ETHERNET
 - PONTOS DE REDE ETHERNET EQUIPAMENTO UNIFI
- COR P1 ETHERNET/UNIFI
 TAG DO RACK/BRACKET
 NUMERAÇÃO DO PONTO

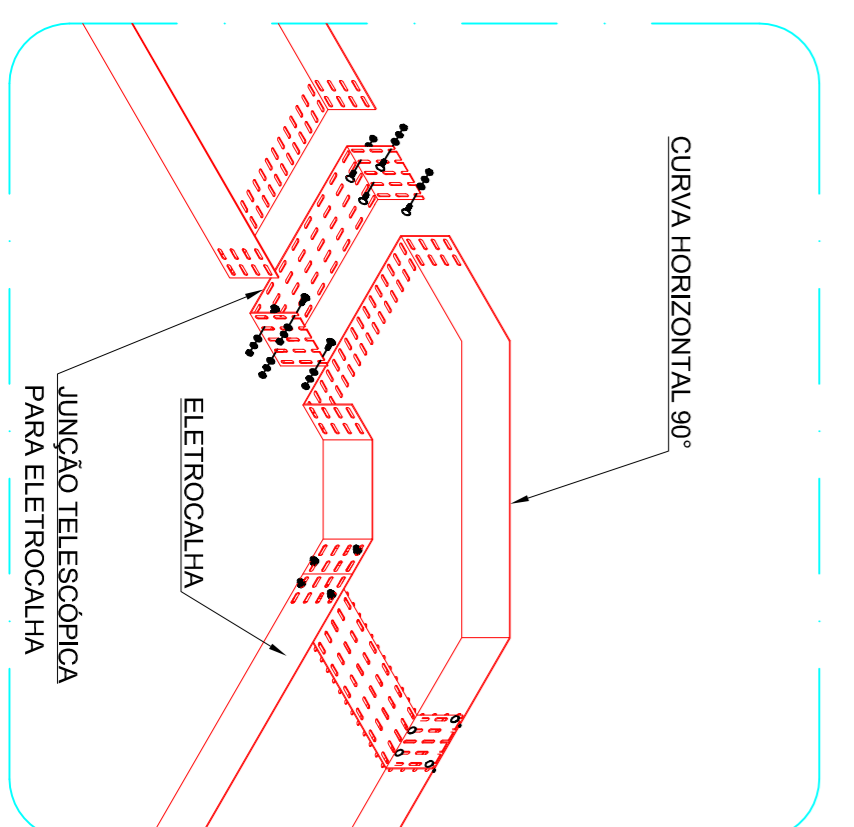

DETALHE "H"
5 ESC.

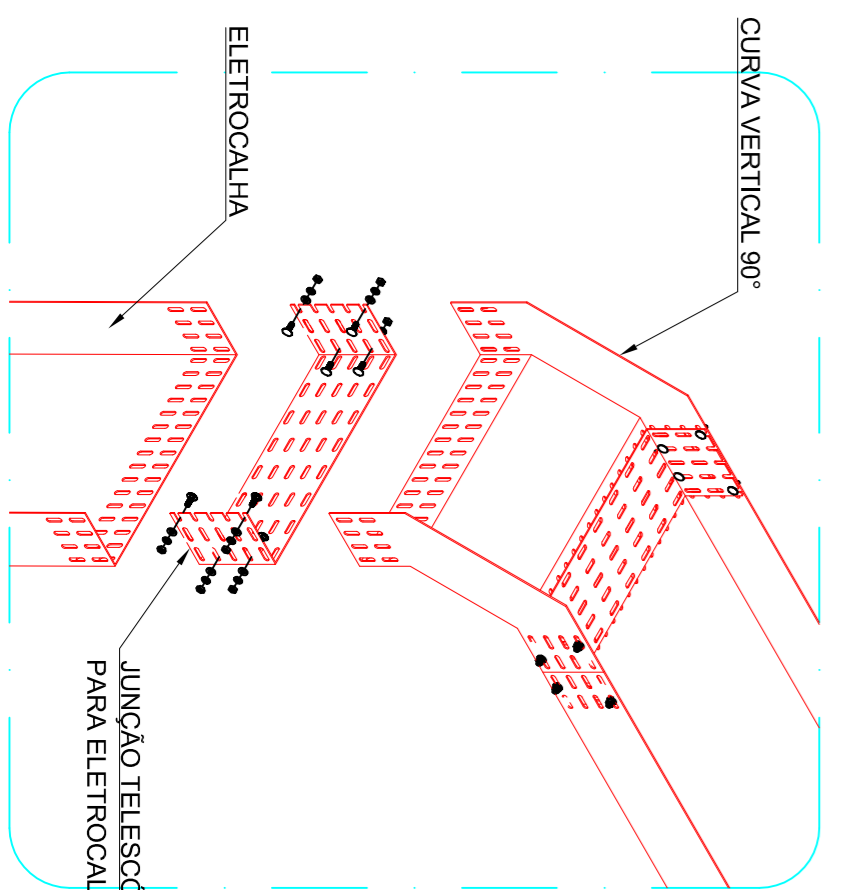

DETALHE "I"
5 ESC.

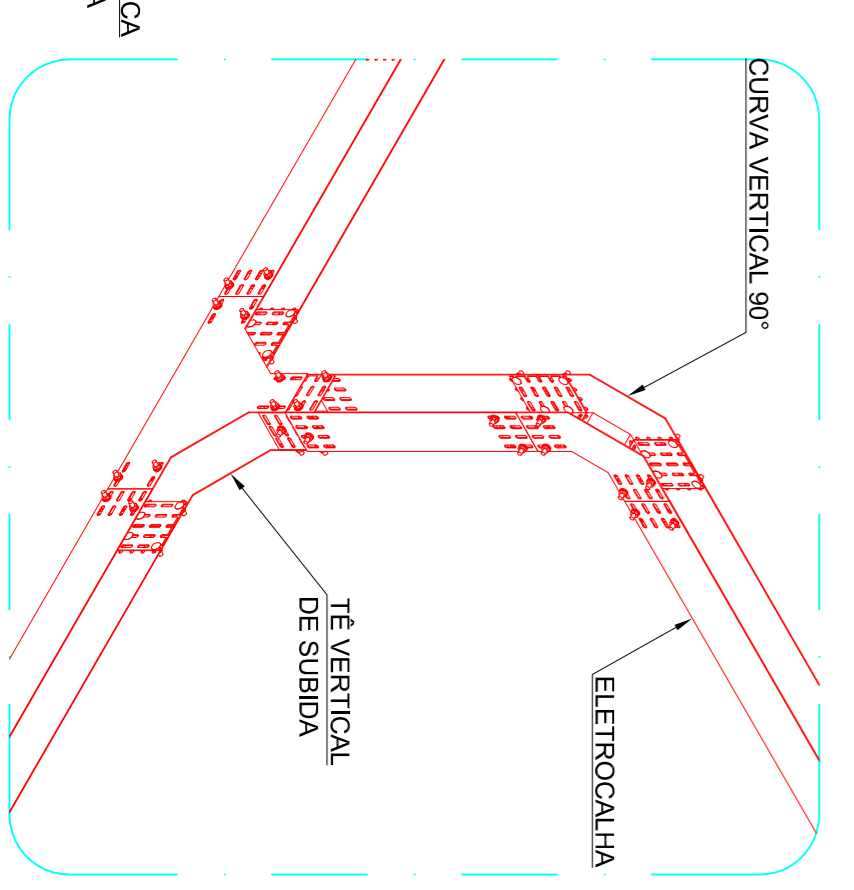

DETALHE "J"
5 ESC.

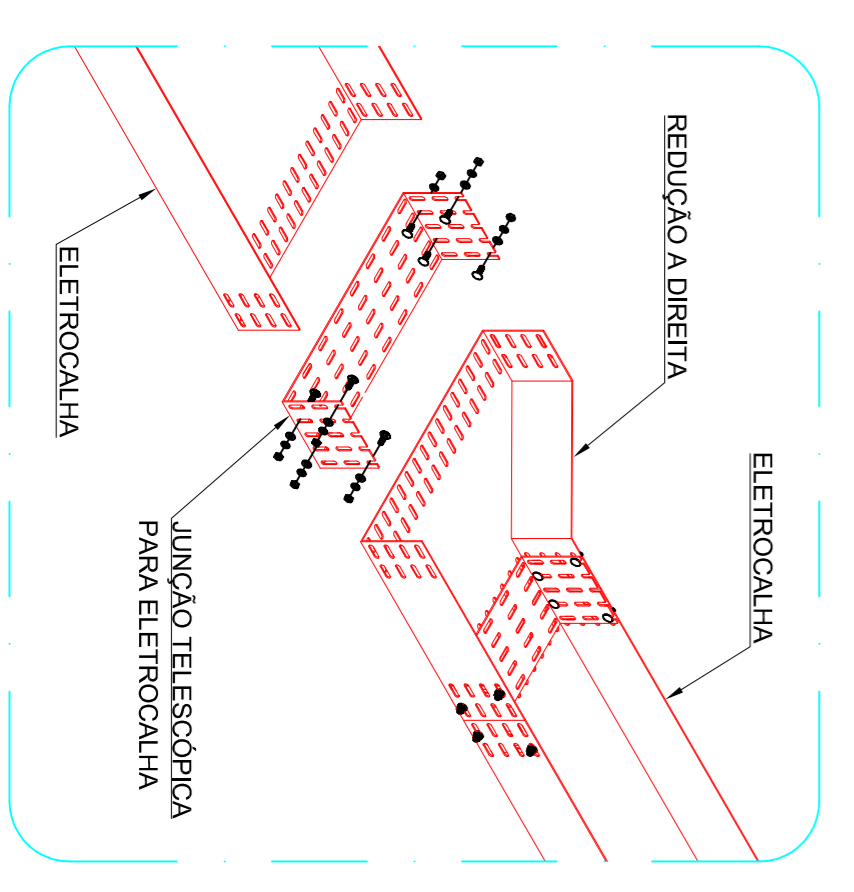

DETALHE "K"
5 ESC.

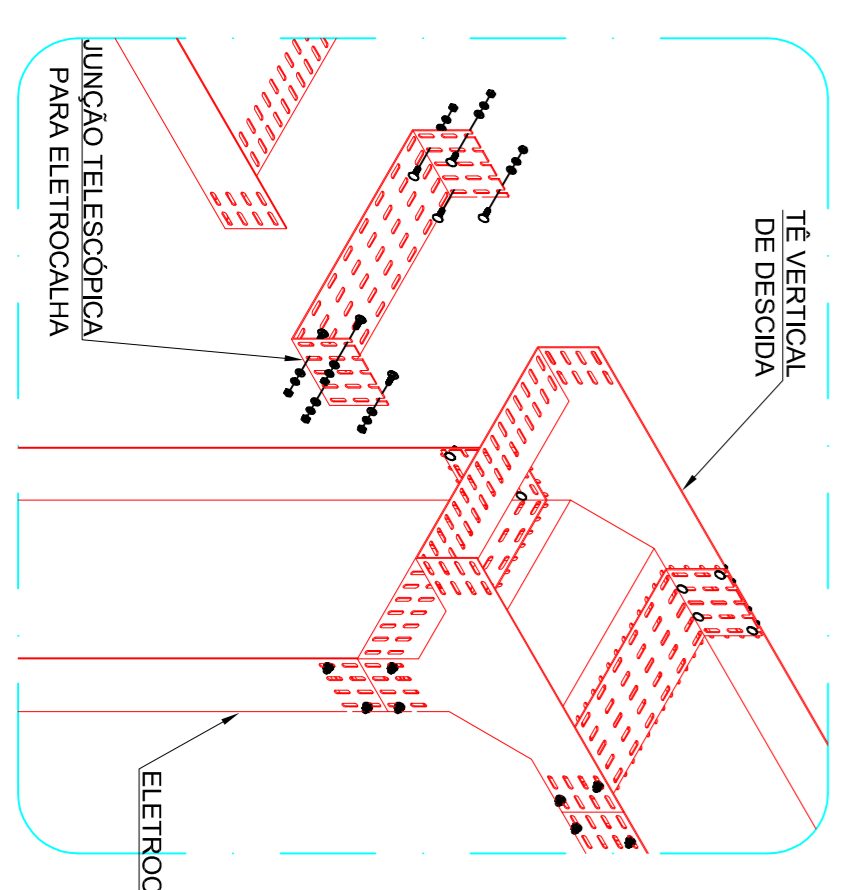

DETALHE "L"
5 ESC.



| | | | |
|---|--|---|--|
| PROJETO: INSTALAÇÃO SISTEMA DE TELECOMUNICAÇÃO CENTRO DE EVENTOS SÃO JOÃO BATISTA (SEMIPARADO) | | DATA: 01/07/22 | PRORCHA: 04/08 |
| RESPONSÁVEL TÉCNICO: ERONI NUNES V. SOBRINHO - CREA: 181943-6 | | ESCALA: INDICADA | PROPRIETÁRIO: PREFEITURA MUNICIPAL DE LUZERNIA |
| OBRA: PREFEITURA MUNICIPAL DE LUZERNIA | | ATENA TECNOLOGIA DA INFORMAÇÃO EIRELI - CREA: 198144-1 | |

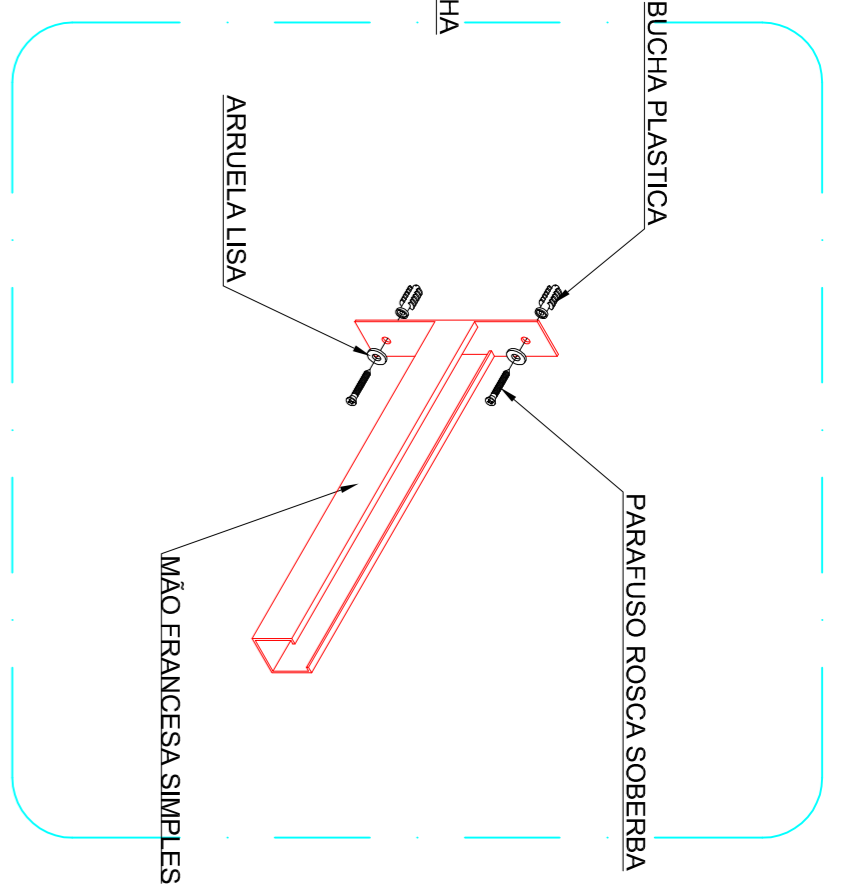
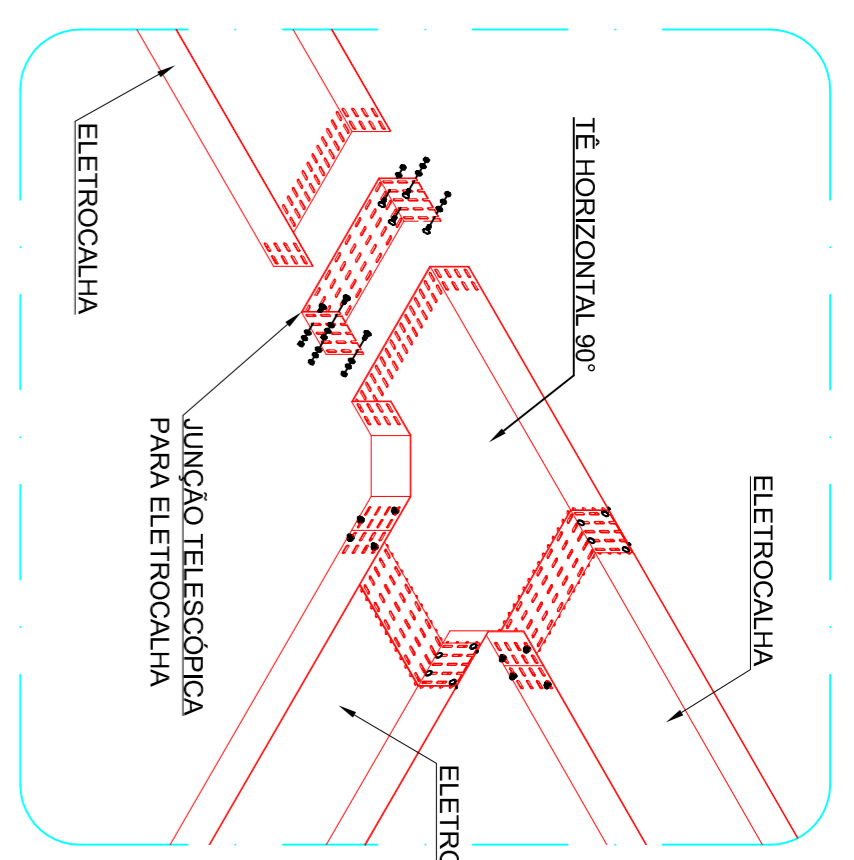
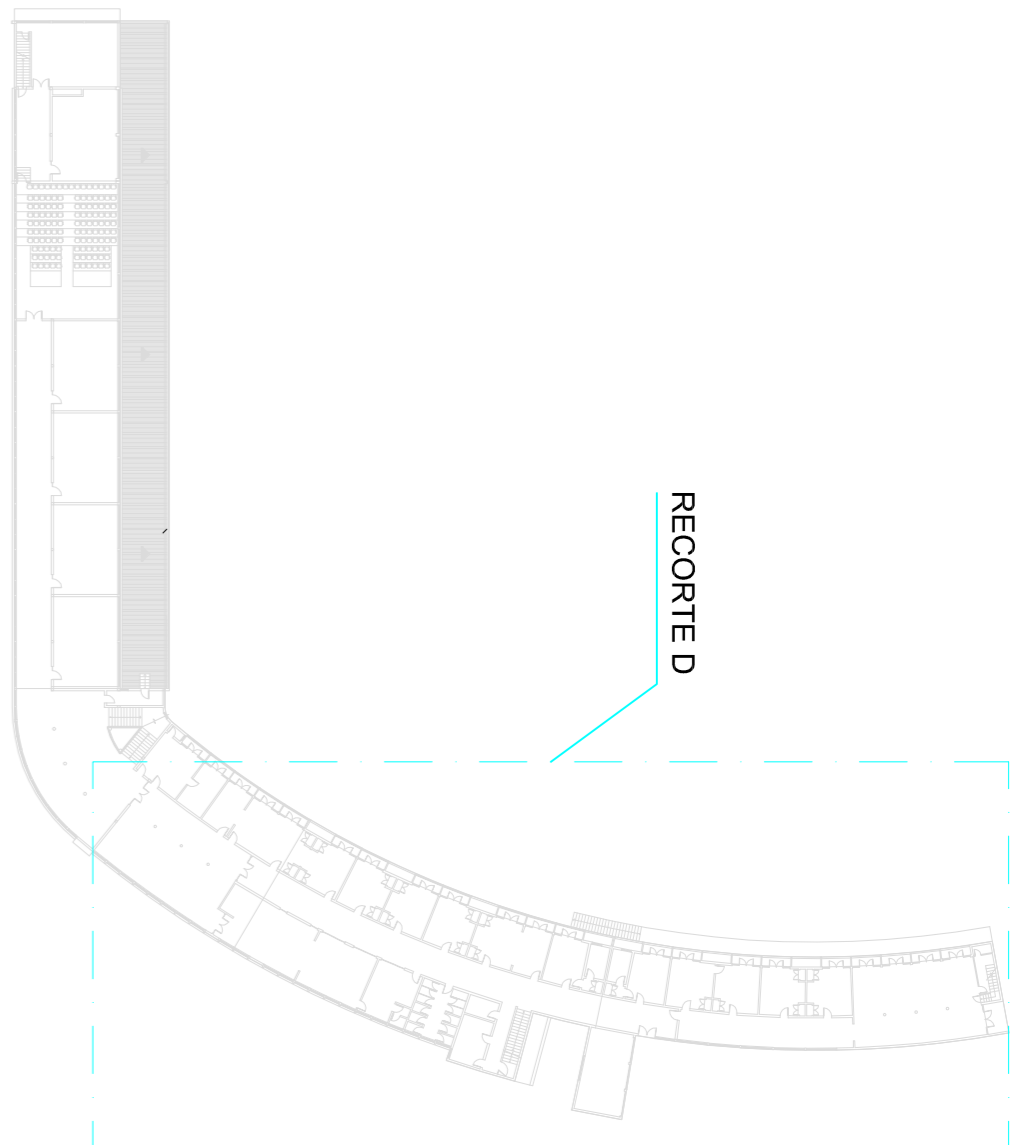

PLANTA BAIXA 1º PAVIMENTO
ESC. 1:750

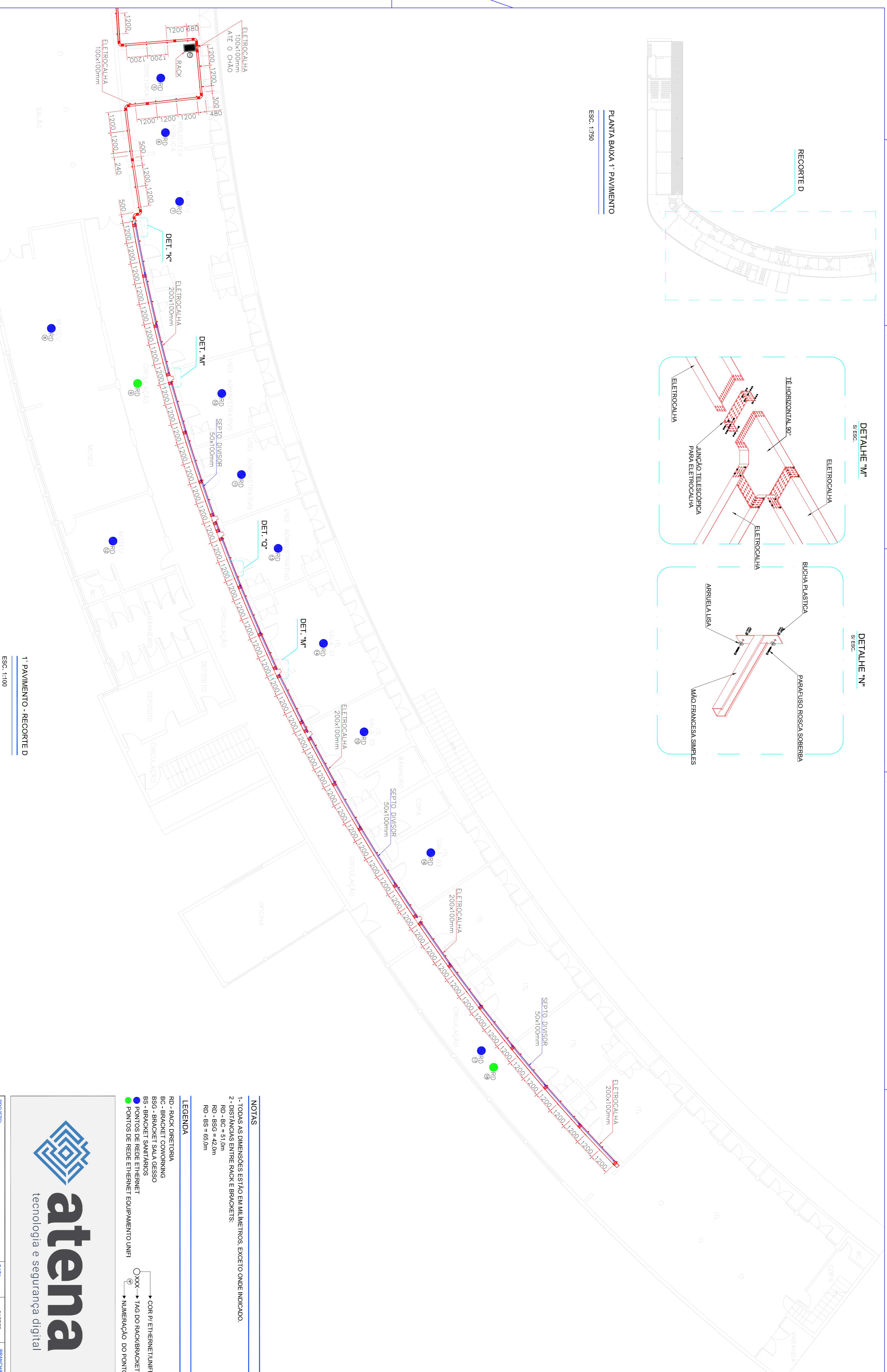

1º PAVIMENTO - RECORTE D
ESC. 1:100

NOTAS
1- TODAS AS DIMENSÕES ESTÃO EM MILÍMETROS, EXCETO ONDE INDICADO.
2- DISTÂNCIAS ENTRE RACK E BRACKETS:
RD - BC = 51,0m
RD - BSG = 42,0m
RD - BS = 65,0m

LEGENDA

| | | | | | |
|---------------------|------------------------|--------------------------|-------------------------|-----------------------------|---|
| RD - RACK DIRETORIA | BC - BRACKET COWORKING | BSG - BRACKET SALA GESSO | BS - BRACKET SANITÁRIOS | ● - PONTOS DE REDE ETHERNET | ○ - PONTOS DE REDE ETHERNET EQUIPAMENTO UNIFI |
| → | → | → | → | ○xxx- | → |
| | | | | | → TAG DO RACK/BRACKET |
| | | | | | → NUMERAÇÃO DO PONTO |



| | | | | | |
|--|--|---|--|------------------|--|
| PROJETO: | | DATA: | | PRORACHA: | |
| ATUALIZAÇÃO SISTEMA DE TELECOMUNICAÇÃO | | 01/07/22 | | 05/08 | |
| CENTRO DE EVENTOS SÃO JOÃO BATISTA (SEMÁRIO) | | ESCALA: | | | |
| INDICADA | | | | | |
| RESPONSÁVEL TÉCNICO: | | PROPRIETÁRIO: | | | |
| ERONI NUNES V. SOBRINHO - CREA: 151943-6 | | PREFEITURA MUNICIPAL DE LUZERNIA | | | |
| ATEMA TECNOLOGIA DA INFORMAÇÃO EIRELI - CREA: 158144-1 | | | | | |
| OBRA: | | PREFEITURA MUNICIPAL DE LUZERNIA | | | |

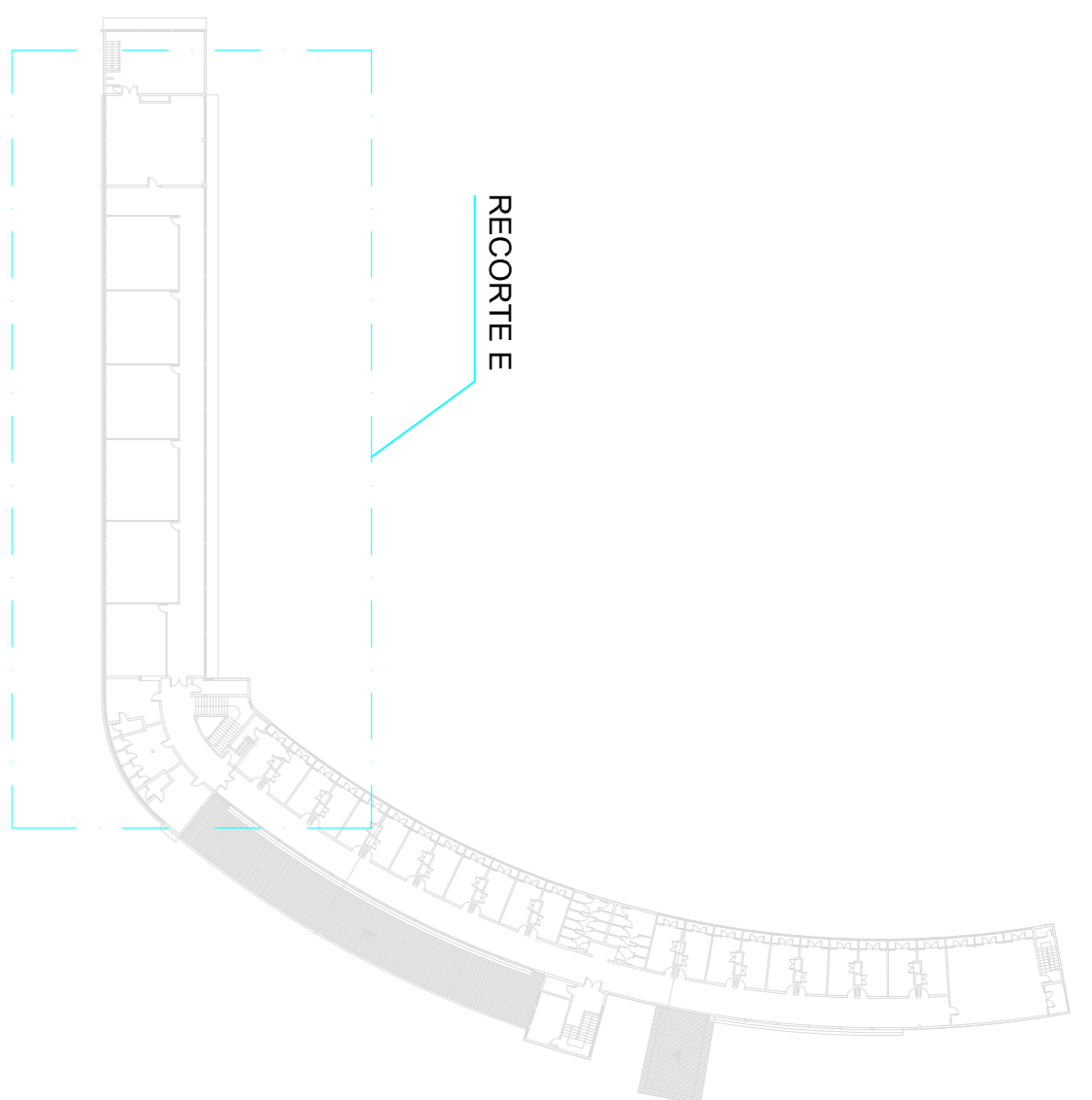

PLANTA BAIXA 2 PAVIMENTO
ESC. 1:750

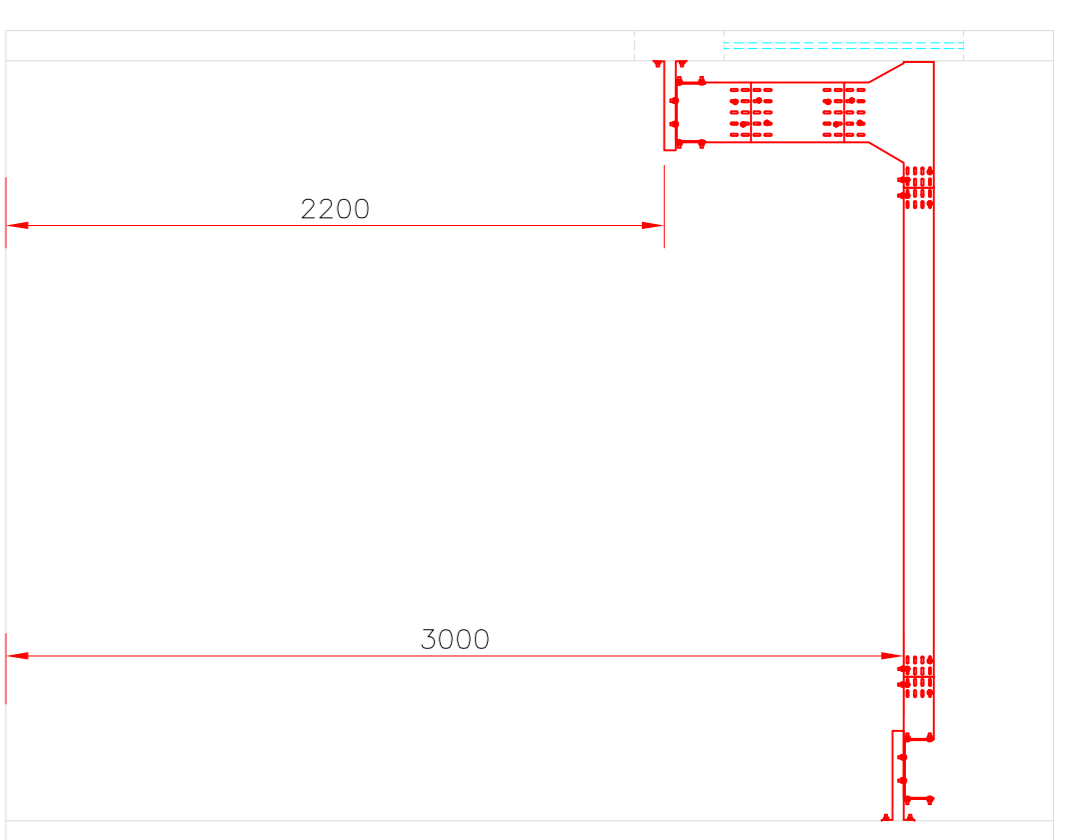

CORTE B-B - DETALHE ALTURA FIXAÇÃO ELETROCALHA
ESC. 1:25

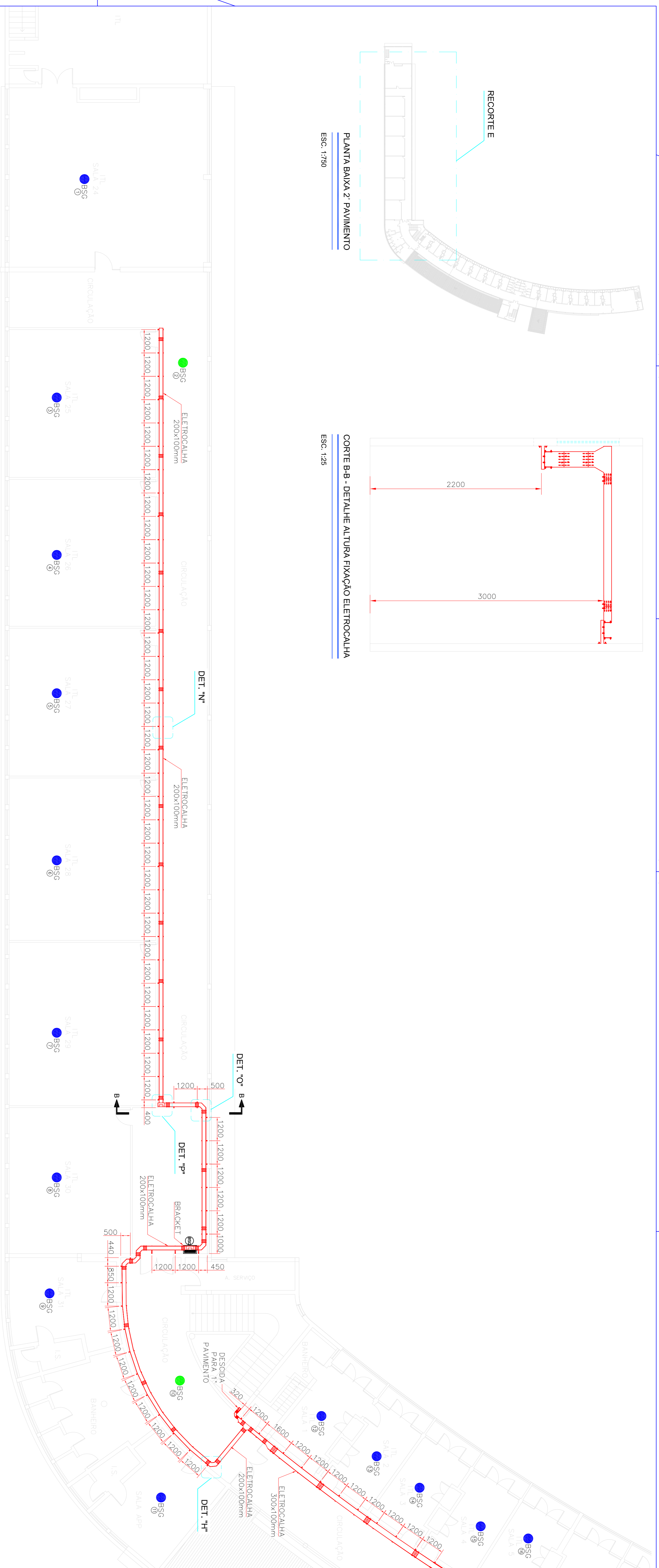

2º PAVIMENTO - RECORTE E
ESC. 1:100

NOTAS

- 1- TODAS AS DIMENSÕES ESTÃO EM MILÍMETROS, EXCETO ONDE INDICADO.
- 2- DISTÂNCIAS ENTRE RACK E BRACKETS:
RD - BC = 51,0m
RD - BSG = 42,0m
RD - BS = 65,0m

LEGENDA

- RD - RACK DIRETORIA
 - BC - BRACKET COWORKING
 - BSG - BRACKET SALA GESSO
 - BS - BRACKET SANITÁRIOS
 - PONTOS DE REDE ETHERNET
 - PONTOS DE REDE ETHERNET EQUIPAMENTO UNIFI
- COR P1 ETHERNET/UNIFI
 TAG DO RACK/BRACKET
 NUMERAÇÃO DO PONTO

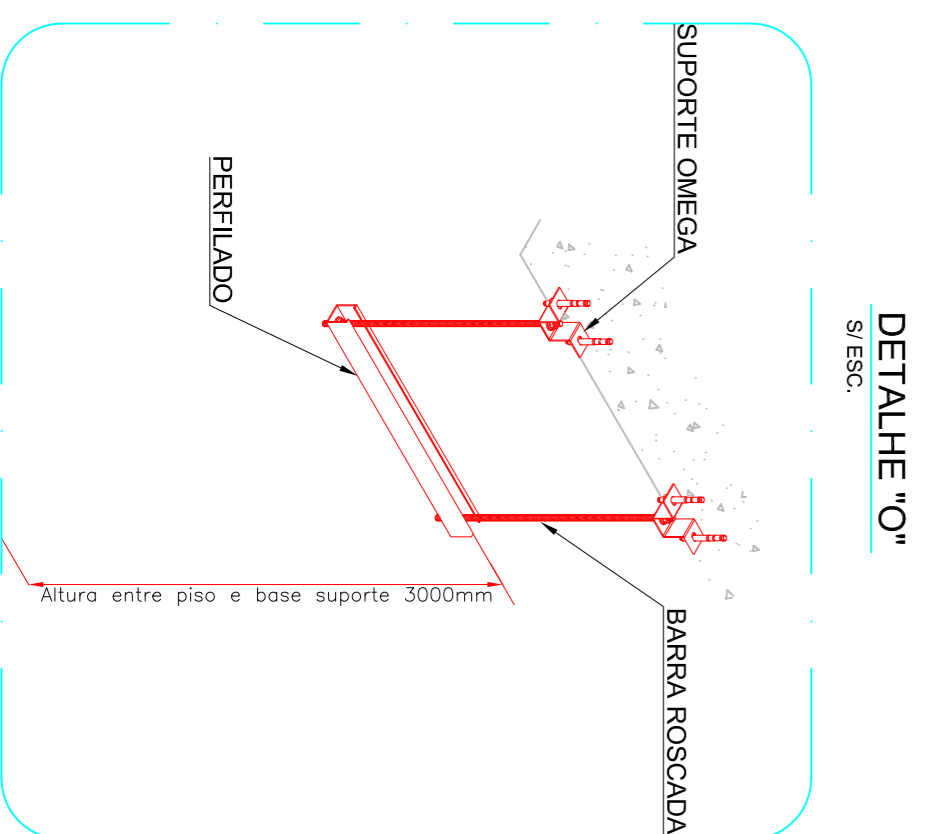

DETALHE "O"
S/ ESC.

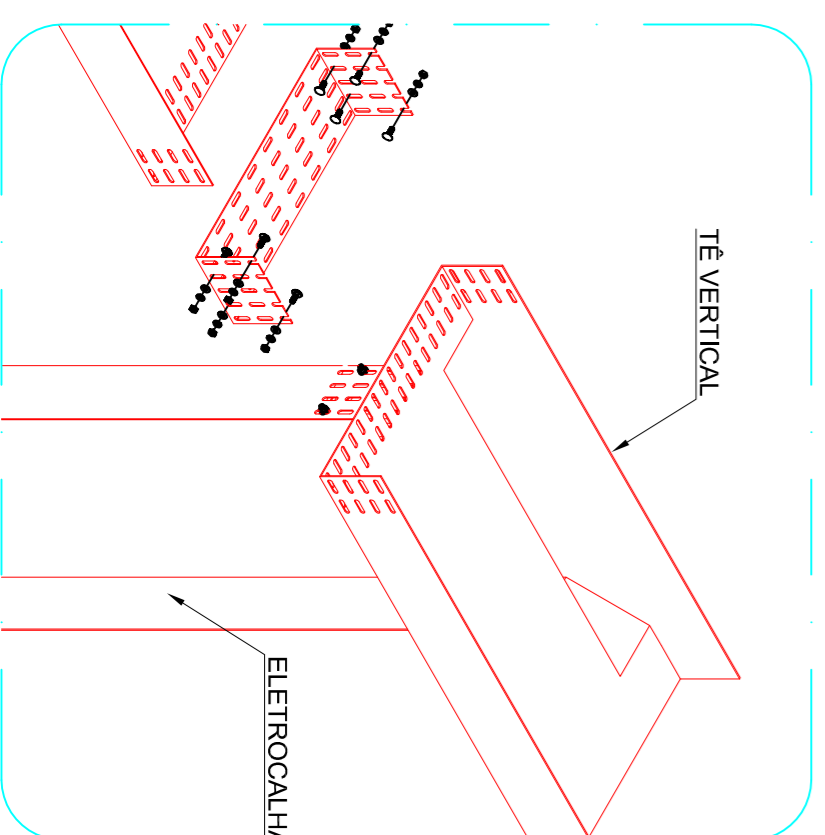

DETALHE "P"
S/ ESC.

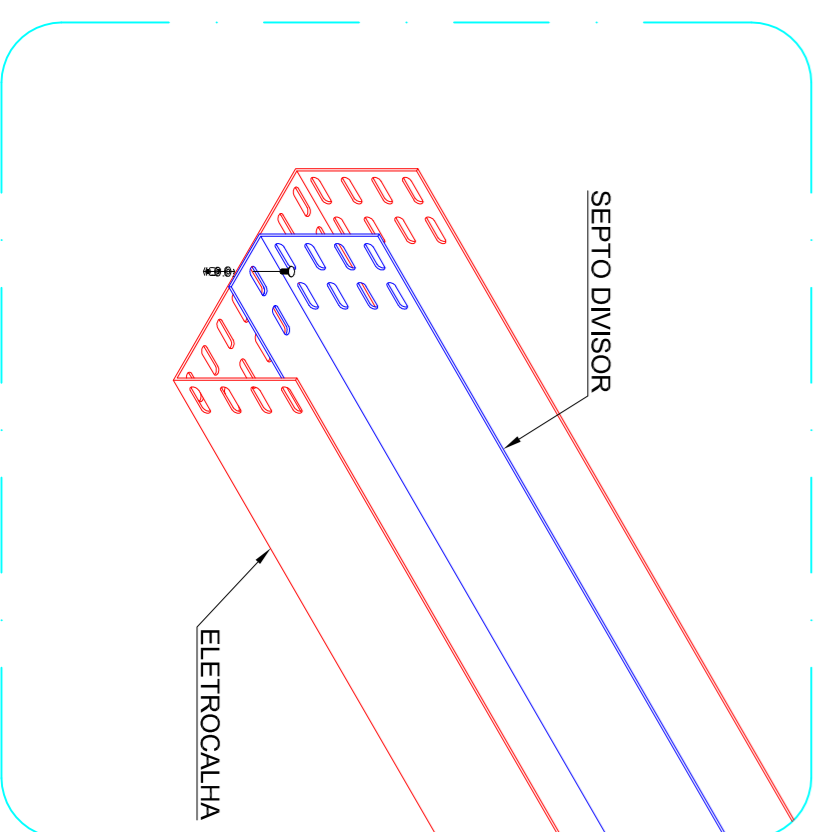

DETALHE "Q"
S/ ESC.

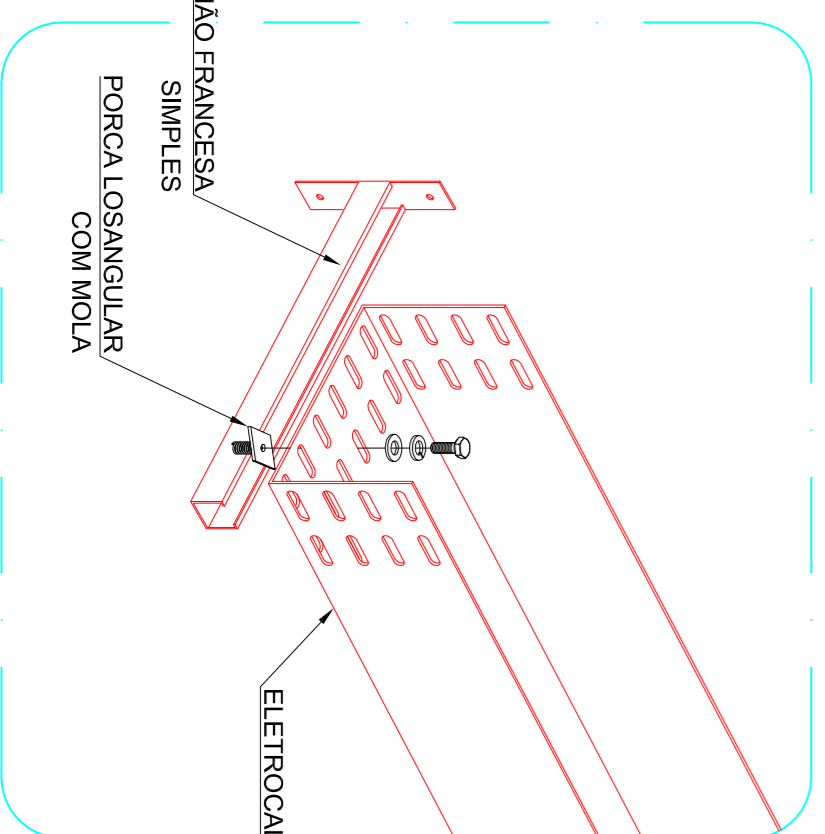

DETALHE "R"
S/ ESC.

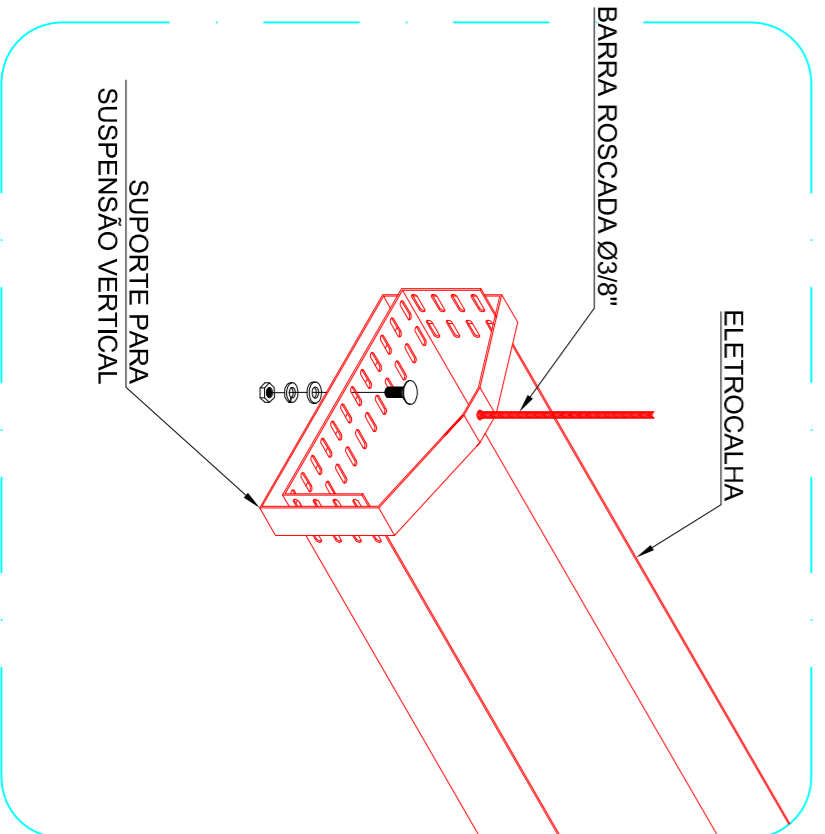

DETALHE "S"
S/ ESC.



| | | | | | |
|--|---------------------------------------|----------|----------|-----------|-------|
| PROJETO: | INSTALAÇÃO SISTEMA DE TELECOMUNICAÇÃO | DATA: | 01/07/22 | PRIMEIRA: | 06/08 |
| CENTRO DE EVENTOS SÃO JOÃO BATISTA (SEMÁRIO) | ESCALA: | INDICADA | | | |
| RESPONSÁVEL TÉCNICO: | PROPRIETÁRIO: | | | | |
| ERONI NUNES V. SOBRINHO - CREA: 151943-6 | PREFEITURA MUNICIPAL DE LUZERNIA | | | | |
| ATENA TECNOLOGIA DA INFORMAÇÃO EIRELI - CREA: 158144-1 | | | | | |
| OBRA: | PREFEITURA MUNICIPAL DE LUZERNIA | | | | |

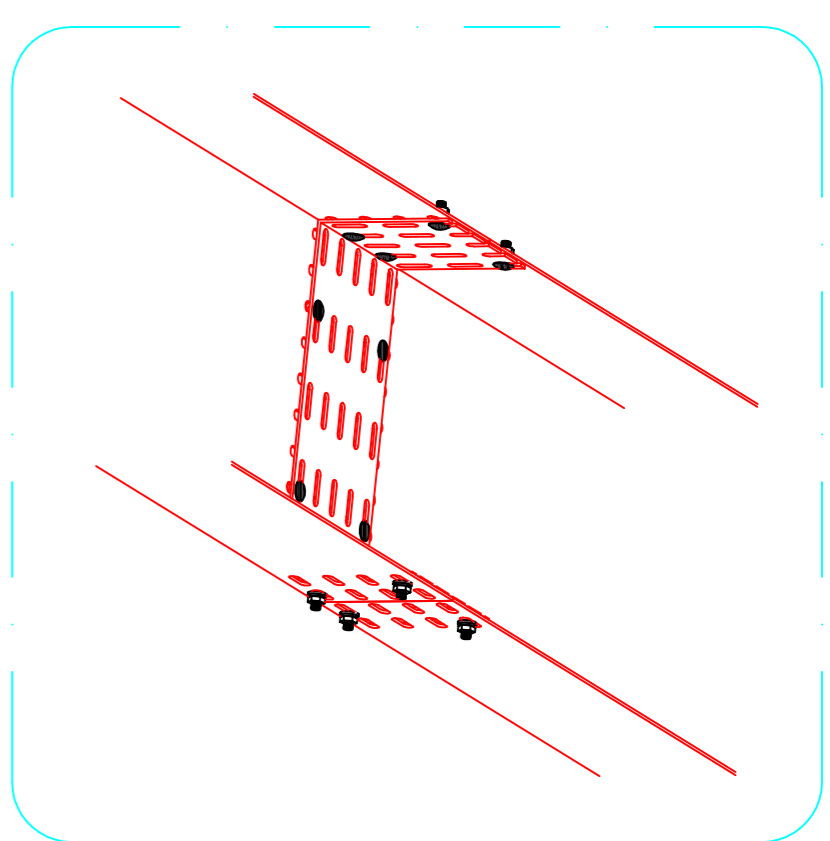
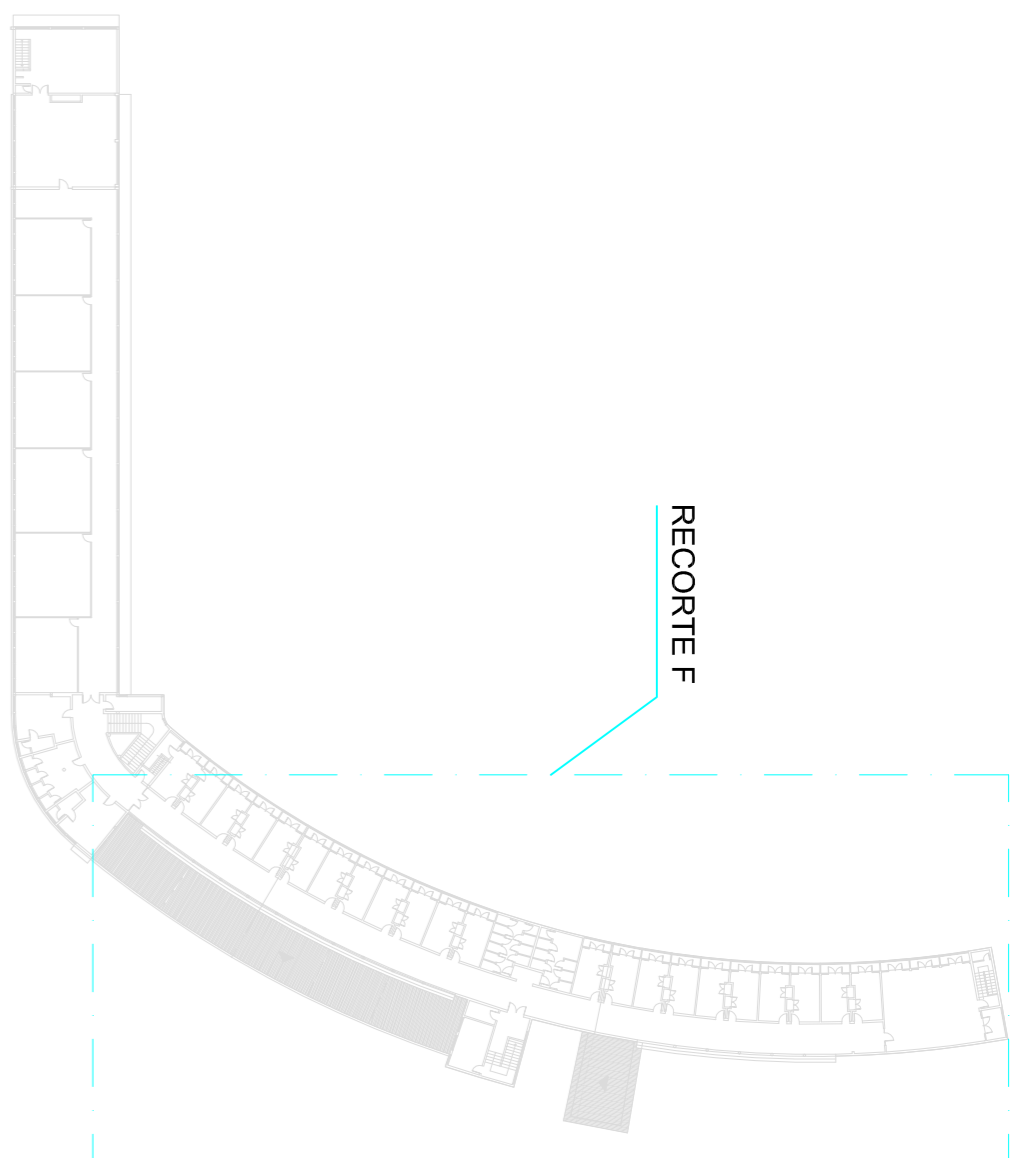

DETALHE FIXAÇÃO JUNÇÃO DE ELETRICALHA

SI. ESC.

RECORTE F

PLANTA BAIXA 2º PAVIMENTO

ESC. 1:750

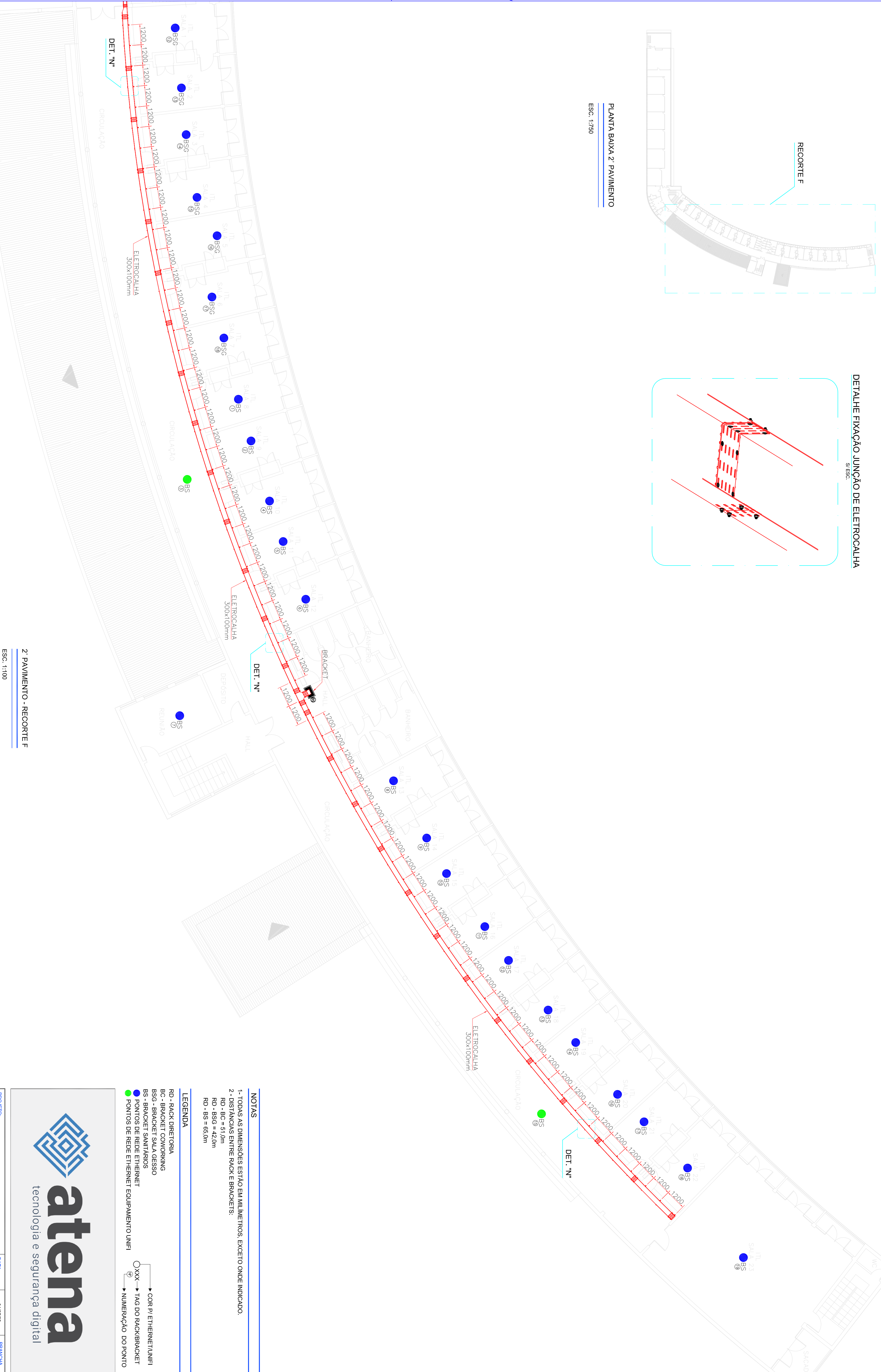

2º PAVIMENTO - RECORTE F

ESC. 1:100

NOTAS

- 1- TODAS AS DIMENSÕES ESTÃO EM MILÍMETROS, EXCETO ONDE INDICADO.
- 2- DISTÂNCIAS ENTRE RACK E BRACKETS:
 - RD - BC = 51,0m
 - RD - BSG = 42,0m
 - RD - BS = 65,0m

LEGENDA

- RD - RACK DIRETORIA
- BC - BRACKET COWORKING
- BSG - BRACKET SALA GESSO
- BS - BRACKET SANITÁRIOS
- PONTOS DE REDE ETHERNET
- PONTOS DE REDE ETHERNET EQUIPAMENTO UNIFI

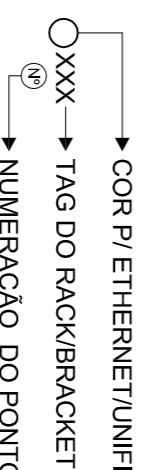

| | | | |
|--|----------|----------|----------|
| PROJETO: | DATA: | 01/07/22 | PRORATA: |
| ATUALIZAÇÃO SISTEMA DE TELECOMUNICAÇÃO | ESCALA: | | 07/08 |
| CENTRO DE EVENTOS SÃO JOÃO BATISTA (SEMÁRIO) | INDICADA | | |

RESPONSÁVEL TÉCNICO: PROPRIETÁRIO:

ERONI NUNES V. SOBRINHO - CREA: 151943-6 PREFEITURA MUNICIPAL DE LUZERNIA

ATENA TECNOLOGIA DA INFORMAÇÃO EIRELI - CREA: 158144-1

OBRA: PREFEITURA MUNICIPAL DE LUZERNIA

